











ELANTO NERO ARGENTO 60cm

Beverage Cooler 630 cans 60cm 220V



Modelo

LNTBC663SZNAG2R

-  Porta reversível - Flip over 180°
-  Instalação embutida
-  Capacidade 630 latas
-  Single zone
-  Temperatura de -9°C a 10°C
-  Iluminação em LED - 4.000k
-  Puxador e rodapé com assinatura da marca
-  Maior proteção para as bebidas
-  Classe climática Tropical
-  Nível ruído 41dB

Painel



ESPECIFICAÇÕES

- Produto pode ser embutido ou Freestanding
- Porta com vidro triplo, isolada com gás Argônio.
- Porta com proteção UV
- Controle eletrônico de temperatura
- Temperaturas ajustáveis -9°C a 10°C
- Memória de temperatura ajustada
- Aviso de elevação de temperatura
- Iluminação LED 4.000K - conforto visual
- 6 prateleiras em metal
- Frente prateleira em madeira (acabamento nero matt)
- Função Bloqueio de painel
- Temperatura em °C (Celsius) ou °F (Fahrenheit)
- Sistema de refrigeração NO FROST
- Puxador Assinado ELANTO
- Ajuste altura 30mm
- Capacidade 425 litros
- Filtro de Carvão ativado (eliminação de odores)

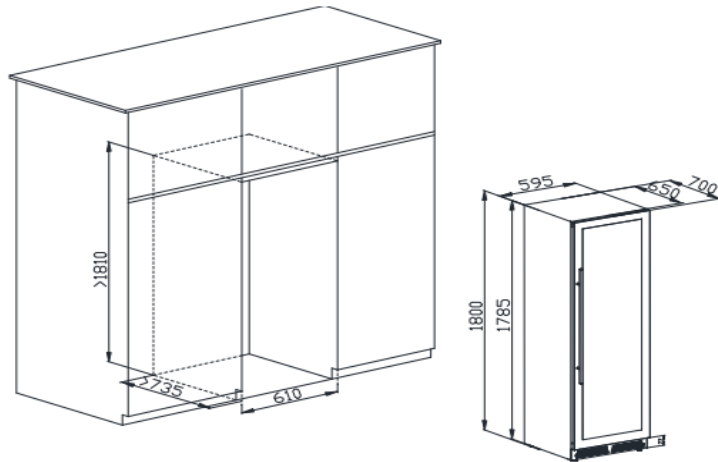

Características técnicas

Tensão alimentação/Frequencia	220V/60Hz
Potência	130W
Corrente máxima	0,9A
Disjuntor	5A
Classificação Climática	T
Tipo gás refrigerante	R600a

Dimensões

Produto (LxPxA)	595x700x1800mm
Nicho (LxPxA) Minimo	645x>x>830x>1810mm
Peso produto (kg)	95kg
Embalagem (LxPxA)	645x770x1876mm
Peso embalado (kg)	103kg